



# СЭНДВИЧ ПАНЕЛИ ТЕХНОНИКОЛЬ Ц-ХПС

ПЛИТА ХПС С ПОЛИМЕРЦЕМЕНТНОЙ  
ЗАЩИТНОЙ СТЯЖКОЙ

# Экструзионный пенополистирол Сэндвич ТЕХНОНИКОЛЬ Ц-XPS

Произведен согласно ТУ 22.21.41-036-72746455-2009

## Описание

Панели теплоизоляционные Сэндвич ТЕХНОНИКОЛЬ Ц-XPS представляют собой плиты из экструзионного пенополистирола, покрытые защитным слоем из высокопрочного полимерцементного бетона.

## Особенности и преимущества:

- Высокие прочностные показатели
- Быстрый и простой монтаж кровли даже зимой
- Эффективная теплоизоляция
- Устойчивость к влаге
- Не нужно дополнительно устраивать сборную или цементно-песчаную стяжку
- Эффективный срок эксплуатации не менее 50 лет
- Стяжка армирована фиброволокном
- Надежная звукоизоляция (Снижение уровня ударного шума на 18 дБ)

[ПОЛНОЕ ОПИСАНИЕ Ц-XPS НА NAV.TN.RU](#)

[ТЕХНИЧЕСКИЙ ЛИСТ](#)

[ВИДЕО  
«УТЕПЛЕНИЕ КРОВЛИ ТЕПЛОИЗОЛЯЦИОННЫМИ  
ПАНЕЛЯМИ «СЭНДВИЧ ТЕХНОНИКОЛЬ Ц-XPS»](#)

## Область применения

Продукция используется при капитальном ремонте и новом строительстве для утепления крыш под наплавляемую рулонную гидроизоляцию, теплоизоляции парапетов, чердачных помещений, а также при теплоизоляции полов по «сухой» технологии (возможно применять при утеплении цоколей).

## Готовое решение для утепления

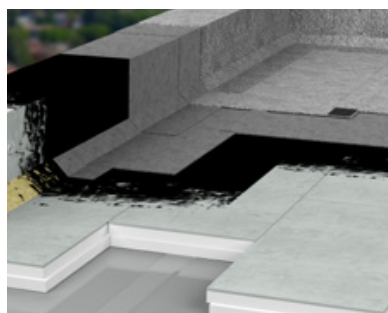

**КРОВЛИ**



**ПАРАПЕТОВ**



**ПОЛА**



**ЦОКОЛЯ**

# Характеристики продукции

Наименование показателя	Значение	Метод испытаний
Прочность на сжатие теплоизоляционного слоя при 10 % относительной деформации, кПа, не менее	150	ГОСТ EN 826-2011, ГОСТ 32310-2020 (EN 13164+A.1:2015)
Предел прочности на отрыв слоев, кПа, не менее	50	ГОСТ EN 1607-2011
Предел прочности при изгибе, кПа, не менее	300	ГОСТ 17177-94
Теплопроводность утеплителя в сухом состоянии при температуре (25±5) °С, Вт/(м·К), не более	0,033	ГОСТ 7076-99, ГОСТ 32310-2020 (EN 13164+A.1:2015)
Теплопроводность в условиях эксплуатации «А» и «Б», Вт/(м·К), не более	0,034	ГОСТ Р 54855-2011
Сопrotивление теплопередаче теплоизоляционного слоя, м <sup>2</sup> ·К/Вт:		
50 мм	1,471	-
100 мм	2,941	-
Водопоглощение утеплителя за 24 часа, по объему, %, не более	0,4	ГОСТ 15588-2014
Коэффициент паропроницаемости, мг/(м·ч·Па)	0,01	ГОСТ 25898-2020
Влажность стяжки, %, не более	5	-
Группа горючести панели	Г1*	ГОСТ 30244-94

\* Для толщины высокопрочной цементно-песчаной стяжки от 10мм.

## Геометрические параметры

Наименование показателя	Значение	Метод испытаний
Толщина теплоизоляционного слоя, мм	50, 100	ГОСТ EN 823-2011
Длина, мм*	1180	ГОСТ EN 822-2011
Ширина, мм*	580	ГОСТ EN 822-2011

\* Плиты изготавливаются с L-кромкой.

## Габариты продукции:

Наименование показателя	Сэндвич	Сэндвич
	ТЕХНОНИКОЛЬ Ц-ХПС – 50L	ТЕХНОНИКОЛЬ Ц-ХПС – 100L
Толщина общая, мм	60	110
Толщина теплоизоляционного слоя, мм	50	100
Толщина стяжки, мм	10*	10*
Количество плит в упаковке, шт.	56	34
Вес базовой единицы (1 м <sup>2</sup> ), кг	21,917	23,0859
Вес одной плиты, кг	15	15,8
Общая площадь в поддонеб м <sup>2</sup>	38,3264	23,2696

\* Допускается наличие волосяных трещин по поверхности стяжки не более 75%

## Транспортировка и хранение:

Панели при погрузке, разгрузке и монтаже запрещается бросать, подвергать ударам, ставить на угол. Хранение пакетов панелей в заводской упаковке следует осуществлять в закрытых помещениях или под навесом, защищающим плиты от воздействия атмосферных осадков и солнечных лучей. При хранении под навесом панели должны быть уложены на подкладки, при этом высота штабеля не должна превышать 3 м.

## Сведения об упаковке:

Плиты для изоляции от атмосферных осадков упаковываются в УФ-стабилизированную полиэтиленовую пленку толщиной от 5 до 10 мкм ГОСТ 10354-82 или термоусадочную пленку, поставляются на поддонах. Панели уложены в пачку на подставки или поддон высотой не более 1,5 м.

## Код продукции:

Сэндвич ТЕХНОНИКОЛЬ Ц-ХПС – 50L - ЕКН 694669.  
Сэндвич ТЕХНОНИКОЛЬ Ц-ХПС – 100L - ЕКН 694668.

## Коды по классификаторам:

ОКПД2: 22.21.41.112, ТН ВЭД: 3921 11 000 0,  
КСР: Сэндвич ТЕХНОНИКОЛЬ Ц-ХПС – 50L - 22.21.41.112.12.2.05.09-1022,  
Сэндвич ТЕХНОНИКОЛЬ Ц-ХПС – 100L - 22.21.41.112.12.2.05.09-1018

# Теплоизоляция и капитальный ремонт плоских крыш

Задача капитального ремонта крыши – это не только ликвидация аварийного состояния конструкции, но и обеспечение безаварийной эксплуатации кровли.



Аварийное состояние крыши жилого дома, а также нарушение герметичности и температурно-влажностного режима конструкции могут стать причиной ряда проблем:

- протечек с крыши и подтопления, а значит, ухудшения условий проживания и порчи имущества жителей;
- выпадения конденсата на конструкциях чердака, а значит, появления конденсационной влаги в жилых помещениях;
- промерзания конструкций и снижения комфортности проживания в квартирах верхних этажей;
- образования на карнизах и водосточных трубах сосулек гигантского размера (для крыш с наружным водостоком).

Для ликвидации аварийного состояния и обеспечения бесперебойной эксплуатации кровельной конструкции рекомендуется проводить теплоизоляцию крыши.

## Преимущества утепления

- увеличение потенциального срока службы материалов, конструкций и, как следствие, самого здания;
- повышение уровня комфорта в квартирах верхних этажей;
- восстановление температурно-влажностного режима;
- отсутствие промерзания, выпадения конденсата и переувлажнения конструкций;
- нормализация работы вентиляционной системы в жилых помещениях верхних этажей;
- увеличение межремонтного срока службы крыши.

# ТН-КРОВЛЯ

## Солид Проф



СТО 72746455-4.1.1-2020

Система неэксплуатируемой крыши по железобетонному основанию с клеевым методом крепления теплоизоляционных плит

### Область применения

Крыши жилых, административных, общественных и промышленных зданий без ограничения по площади применения.

### Описание системы

Кровельный ковер состоит из двух слоев битумно-полимерного материала. В системе используется двухслойный «дышащий» битумно-полимерный кровельный ковер, который позволяет избежать образования вздутий на ее поверхности, за счет применения в качестве нижнего слоя специальный материал Унифлекс ВЕНТ ЭПВ. Верхний слой из битумно-полимерного материала Техноэласт ПЛАМЯ СТОП (с повышенными противопожарными характеристиками – РП1, В2) наплавляется на нижний слой кровли.

В конструкции применены в качестве нижнего слоя теплоизоляционные плиты из экструзионного пенополистирола ТЕХНОНИКОЛЬ CARBON PROF, в качестве верхнего теплоизоляционного слоя экструзионный пенополистирол Сэндвич ТЕХНОНИКОЛЬ Ц-ХПС. Теплоизоляционные плиты укладываются свободно без механического крепления или приклеиваются к пароизоляционному слою и между собой на клей-пену ТЕХНОНИКОЛЬ PROFESSIONAL для пенополистирола. Панели теплоизоляционные «Сэндвич ТЕХНОНИКОЛЬ Ц-ХПС» представляют собой плиты из экструзионного пенополистирола, покрытые защитным слоем из высокопрочной цементной стяжки. Наличие защитного слоя из высокопрочной цементной стяжки избавляет от необходимости устраивать сборную или цементно-песчаную стяжку, значительно упрощая монтаж и обеспечивает отличные эксплуатационные свойства.

При необходимости выполнения на крыше основных и контруклонов используют плиты теплоизоляционные XPS ТЕХНОНИКОЛЬ CARBON PROF SLOPE.

В качестве пароизоляции по бетонному основанию применяется наплавляемый материал Технобарьер. Технобарьер надежно защищает кровельный пирог от насыщения паром, при этом устойчив к возможным механическим повреждениям в условиях монтажа. Гибкость материала до минус 20 °С делает возможным устройство пароизоляции при отрицательных температурах.

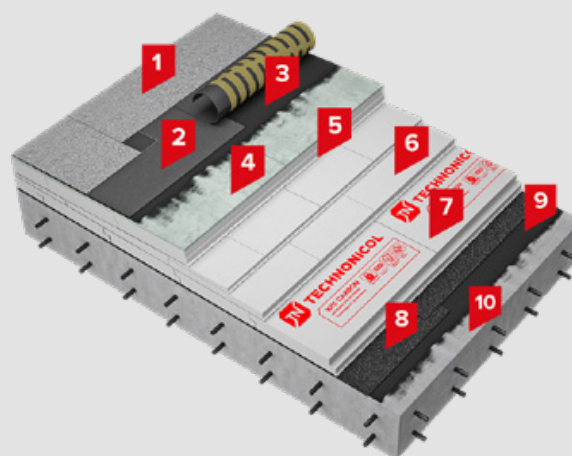

### Состав системы:



1. Техноэласт ПЛАМЯ СТОП
2. Унифлекс ВЕНТ ЭПВ
3. Праймер полимерный ТЕХНОНИКОЛЬ №08 Быстросохнущий
4. Экструзионный пенополистирол Сэндвич ТЕХНОНИКОЛЬ Ц-ХПС
5. Клей-пена ТЕХНОНИКОЛЬ PROFESSIONAL для пенополистирола
6. Экструзионный пенополистирол ТЕХНОНИКОЛЬ CARBON PROF SLOPE
7. Экструзионный пенополистирол ТЕХНОНИКОЛЬ CARBON PROF
8. Технобарьер
9. Праймер полимерный ТЕХНОНИКОЛЬ №08 Быстросохнущий
10. Железобетонное основание



ТЕХНИЧЕСКИЙ ЛИСТ



ЧЕРТЕЖИ



### Заключения и сертификаты



- [Письмо ЦНИИПРОМЗданий о применении Ц-ХПС](#)
- [РФ Плоские кровли ВНИИПО Заключение. Пожарные характеристики](#)
- [Протокол испытаний на пожарную опасность Ц-ХПС СОЛИД ПРОФ](#)
- [Сертификат КПО Техноэласт Пламя Стоп и Техноэласт СОЛО РП1](#)
- [Устройство кровель с применением наплавляемых рулонных битумных и битумно-полимерных материалов. Корпорации «ТЕХНОНИКОЛЬ»](#)

# ТН-КРОВЛЯ

## Солид Проф КМС

ТО 72746455-4.1.1-2020

Система неэксплуатируемой крыши по железобетонному основанию с клеевым методом крепления теплоизоляционных плит и устройством наплавляемой двухслойной кровли по основанию из панелей теплоизоляционных «Сэндвич ТЕХНОНИКОЛЬ Ц-XPS»

### Область применения

Крыши малоэтажных зданий и сооружений без ограничения по площади применения.

### Описание системы

Кровельный ковер состоит из двух слоев битумно-полимерного материала. В системе используется двухслойный битумно-полимерный кровельный ковер, который позволяет избежать образования вздутий на ее поверхности, за счет применения в качестве нижнего слоя специальный материал Унифлекс ВЕНТ ЭПВ. Верхний слой из битумно-полимерного материала Техноэласт ДЕКОР ЭКП.

В конструкции применены в качестве нижнего слоя теплоизоляционные плиты из экструзионного пенополистирола ТЕХНОНИКОЛЬ CARBON ECO, в качестве верхнего теплоизоляционного слоя - экструзионный пенополистирол Сэндвич ТЕХНОНИКОЛЬ Ц-XPS. Теплоизоляционные плиты укладываются свободно без механического крепления или приклеиваются к пароизоляционному слою и между собой на клей-пену ТЕХНОНИКОЛЬ PROFESSIONAL для пенополистирола. Панели теплоизоляционные «Сэндвич ТЕХНОНИКОЛЬ Ц-XPS» представляют собой плиты из экструзионного пенополистирола, покрытые защитным слоем из высокопрочной цементной стяжки. Наличие защитного слоя из высокопрочной цементной стяжки избавляет от необходимости устраивать сборную или цементно-песчаную стяжку, значительно упрощая монтаж и обеспечивает отличные эксплуатационные свойства. При необходимости выполнения на крыше основных и контруклонов используют плиты теплоизоляционные XPS ТЕХНОНИКОЛЬ CARBON PROF SLOPE.

В качестве пароизоляции по бетонному основанию применяется наплавляемый материал Технобарьер. Технобарьер надежно защищает кровельный пирог от насыщения паром, при этом устойчив к возможным механическим повреждениям в условиях монтажа. Гибкость материала до минус 20 °С делает возможным устройство пароизоляции при отрицательных температурах.

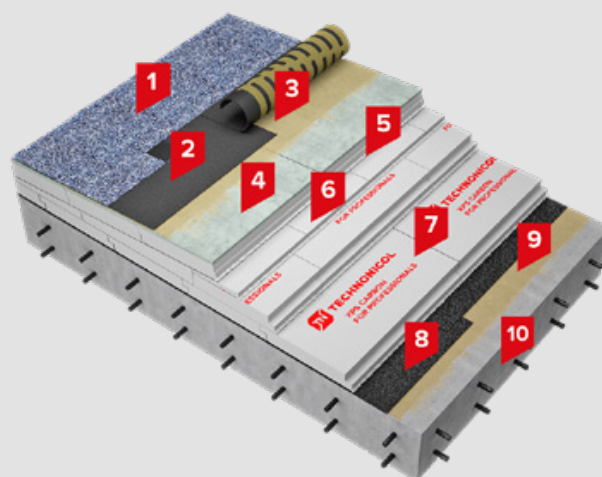

### Состав системы:

1. [Техноэласт ДЕКОР ЭКП](#)
2. [Унифлекс ВЕНТ ЭПВ](#)
3. [Праймер полимерный ТЕХНОНИКОЛЬ №08 Быстросохнущий](#)
4. [Экструзионный пенополистирол Сэндвич ТЕХНОНИКОЛЬ Ц-XPS](#)
5. [Клей-пена ТЕХНОНИКОЛЬ PROFESSIONAL для пенополистирола](#)
6. [Экструзионный пенополистирол ТЕХНОНИКОЛЬ CARBON PROF SLOPE](#)
7. [Экструзионный пенополистирол ТЕХНОНИКОЛЬ CARBON ECO](#)
8. [Технобарьер](#)
9. [Праймер полимерный ТЕХНОНИКОЛЬ №08 Быстросохнущий](#)
10. Железобетонное основание



ТЕХНИЧЕСКИЙ ЛИСТ



### Заключения и сертификаты

- [Письмо ЦНИИПРОМЗданий о применении Ц-XPS](#)
- [РФ Плоские кровли ВНИИПО Заключение. Пожарные характеристики](#)
- [Протокол испытаний на пожарную опасность Ц-XPS СОЛИД ПРОФ](#)
- [Сертификат КПО Техноэласт Пламя Стоп и Техноэласт СОЛО РП1](#)
- [Устройство кровель с применением наплавляемых рулонных битумных и битумно-полимерных материалов Корпорации «ТЕХНОНИКОЛЬ»](#)

# Ремонтная система ТН-КРОВЛЯ Термо Проф

СТО 72746455-4.1.1-2020



---

Система плоской крыши для ремонта

---

## Область применения

Капитальный ремонт совмещенных вентилируемых крыш или крыш с теплым чердаком многоквартирных домов.

## Описание системы

Применение ремонтной системы ТН-КРОВЛЯ Термо Проф позволяет увеличить термическое сопротивление конструкции при капитальном ремонте крыши. Это позволяет снизить вероятность образования конденсата на внутренней поверхности плит покрытия.

Применение в качестве теплоизоляции Сэндвич ТЕХНОНИКОЛЬ Ц-ХПС позволяет исключить устройство монолитной стяжки, что ускорят монтаж системы. Уклоны на кровле задаются за счет уклона плит покрытия.

При разработке проектного решения необходима предварительная оценка несущей способности плит покрытия с целью определения возможности применения данного решения.

Кровельный ковер выполняется из битумно-полимерного материала марки Техноэласт. Допускается применение в системы материала марки Унифлекс.

В ремонтной системе ТН-КРОВЛЯ Термо Проф несущим основанием является плита покрытия совмещенной вентилируемой крыши, под которой располагается вентилируемая прослойка, тепло- и пароизоляционные слои. В случае, применения данной системы для доутепления крыши с теплым чердаком – поверхностью, на которую монтируется система, служит поверхность трехслойной плиты покрытия. Поэтому устройство пароизоляционного слоя в ремонтной системе ТН-КРОВЛЯ Термо Проф не требуется.

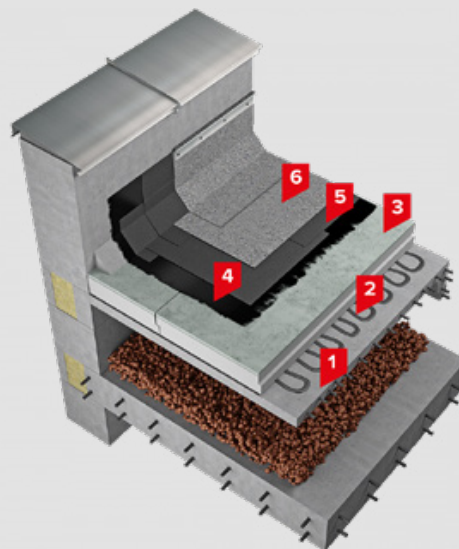

## Состав системы:



1. Железобетонная плита
2. Битум нефтяной кровельный БНК 90/30, ГОСТ 9548-74
3. Экструзионный пенополистирол Сэндвич ТЕХНОНИКОЛЬ Ц-ХПС
4. Праймер ТЕХНОНИКОЛЬ №01
5. Унифлекс Вент
6. Техноэласт ЭКП



ТЕХНИЧЕСКИЙ ЛИСТ



ЧЕРТЕЖИ



## Заключения и сертификаты



- [Сертификат КПО Техноэласт Пламя Стоп и Техноэласт СОЛО РП1](#)
- [РФ Плоские кровли ВНИИПО. Заключение Пожарные характеристики](#)

# Утепление парапетов теплоизоляционными сэндвич-панелями на основе экструзионного пенополистирола

## ТЕХНОНИКОЛЬ Ц-XPS



Система неэксплуатируемой крыши по железобетонному основанию с клеевым методом крепления теплоизоляционных плит

### Область применения

Предлагаемое решение разработано для стеновых конструкций, ограждающих кровлю здания и требующих доутепления в связи с недостаточным значением сопротивления теплопередачи конструкции.

Решение по теплоизоляции парапетных частей на кровле с помощью сэндвич-панелей ТЕХНОНИКОЛЬ Ц-XPS предназначено для применения на объектах промышленного, гражданского, жилого и общественного назначения с несущими конструкциями из железобетона как при новом строительстве, так и при капитальном ремонте крыши.

### Описание системы

В качестве теплоизоляции используются панели теплоизоляционные «Сэндвич ТЕХНОНИКОЛЬ Ц-XPS», которые представляют собой плиты из экструзионного пенополистирола, покрытые защитным слоем из высокопрочного полимерцементного бетона. Сэндвич-панели имеют низкую теплопроводность и обладают высокими теплоизоляционными показателями. Наличие по всему периметру плит L – образных кромок позволяет сократить количество «мостиков холода» и создать однородный теплоизоляционный слой. Наличие защитного слоя из высокопрочной цементной стяжки обеспечивает вандалоустойчивость решения как в процессе монтажа, так и в процессе эксплуатации.

Крепление панелей «Сэндвич ТЕХНОНИКОЛЬ Ц-XPS» к основанию производится либо с помощью клей-пены для экструзионного пенополистирола, либо механически с помощью металлических шайб, диаметром 50 мм в комплекте с саморезом и анкером, либо комбинированным способом. Метод крепления зависит от высоты парапета, температурно-влажностного режима и ветрового района строительства.

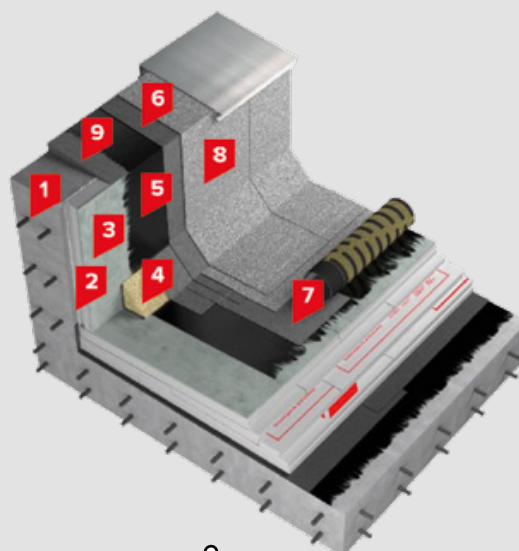

### Состав системы:



1. Стеновая конструкция, ограждающая кровлю здания
2. Клей-пена ТЕХНОНИКОЛЬ PROFESSIONAL для пенополистирола
3. Экструзионный пенополистирол Сэндвич ТЕХНОНИКОЛЬ Ц-XPS
4. ТЕХНОРУФ 45 ГАЛТЕЛЬ
5. Праймер битумный ТЕХНОНИКОЛЬ № 01, ТУ
6. Техноэласт ЭПП
7. Унифлекс ВЕНТ ЭПВ
8. Техноэласт ПЛАМЯ СТОП
9. Выравнивающий слой – цементно-песчаный раствор



ТЕХНИЧЕСКОЕ ОДОБРЕНИЕ



ЧЕРТЕЖИ



Применение готовых сэндвич-панелей существенно упрощает монтаж и позволяет увеличить скорость производства работ по устройству теплоизоляции конструкций в сравнении с традиционными решениями. А низкое водопоглощение сэндвич-панелей ТЕХНОНИКОЛЬ Ц-XPS и отсутствие мокрых процессов при монтаже дает возможность производить утепление практически в любое время года.



# Утепление чердачных помещений: восстановление температурно- влажностного режима

Ремонт кровли не всегда позволяет избавиться от протечек. В ряде случаев протечки связаны с нарушением температурно-влажностного режима чердака.

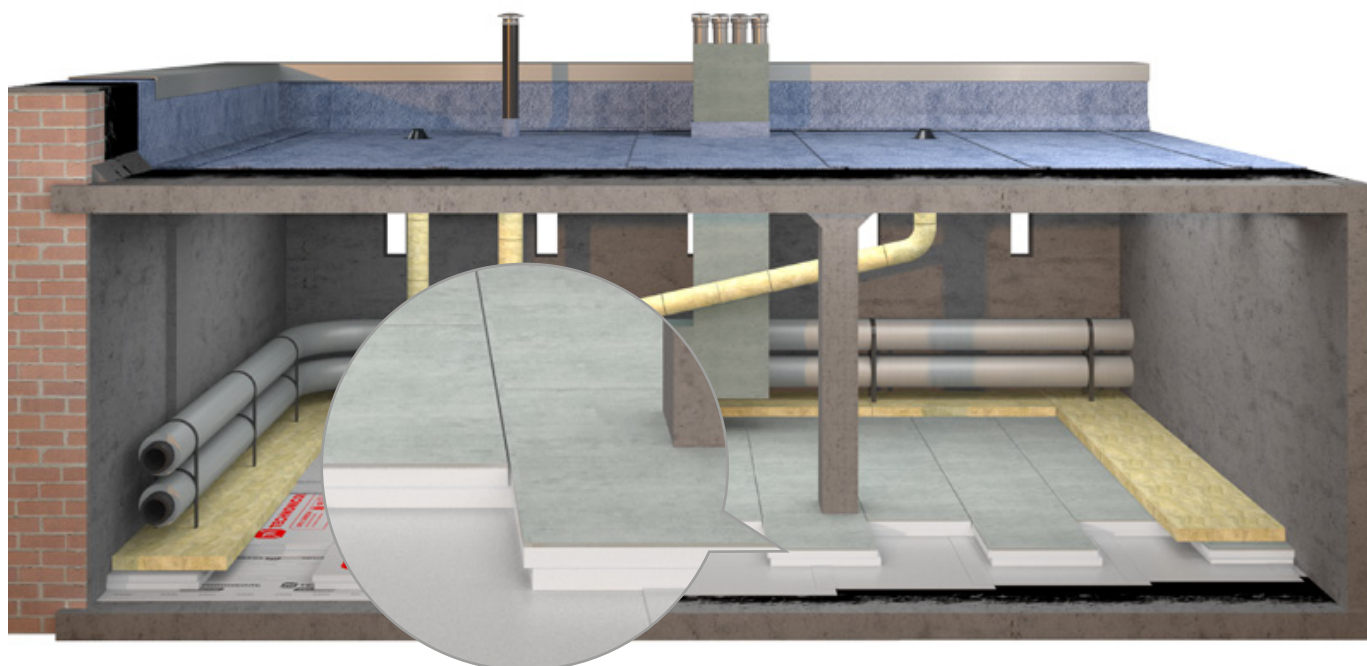

Неутепленный чердак, температура в котором приближена к уличной, создает множество проблем. Летом на чердаке скапливается жаркий воздух, повышающий температуру в помещениях, прилегающих снизу. Зимой нарушение температурно-влажностного режима может привести к промерзанию и образованию конденсата на конструкциях чердака. Всё это ухудшает условия проживания в квартирах верхних этажей.

Как правило, нарушение температурно-влажностного режима чердака вызвано комплексом причин:

- отсутствием теплоизоляционного слоя;
- нарушением проветривания чердачного помещения из-за засорения или остекления приточно-вытяжных отверстий, захламления чердака;
- поступлением тепла через чердачное перекрытие и от инженерных коммуникаций, расположенных на чердаке;
- поступлением тепла с теплым воздухом через неплотно закрытые входы на чердак и из поврежденных коробов вентиляции.

Для предотвращения нарушения температурно-влажностного режима рекомендуется проводить утепление чердачного перекрытия, вентиляционной шахты, а также утепление наружных стен.

## Преимущества утепления

- Восстановление температурно-влажностного режима.
- Предотвращение образования конденсата на конструкциях чердака.
- Предотвращение перегрева летом и промерзаний зимой.
- Повышение комфортности проживания в квартирах верхних этажей.

# ТН-ЧЕРДАК Ц-XPS



Система утепления чердачного перекрытия с холодным чердаком и с железобетонными плитами покрытия. Система ТН-Чердак Ц-XPS является элементом комплексного решения для нормализации температурно-влажностного режима помещения холодного чердака

## Область применения

Крыши с холодным чердаком с плитами покрытия из железобетона жилых и общественных зданий.

## Описание системы

Система ТН-Чердак Ц-XPS является частью комплексного технического решения по нормализации температурно-влажностного режима помещения холодного чердака. В комплексное техническое решение входит также система неэксплуатируемой крыши (ТН-Кровля Лайт, ТН-Кровля Лайт ПМ, ТН-Кровля Эксперт) и система теплоизоляции трубопроводов (ТН-Трубопровод).

Система ТН-Чердак Ц-XPS обеспечивает теплоизоляцию чердачного перекрытия с учетом особенностей проектирования тепловой защиты холодного чердака – устройство дополнительного слоя теплоизоляции вдоль всех наружных стен.

Для нижнего слоя теплоизоляции применяются плиты из экструзионного пенополистирола марки ТЕХНОНИКОЛЬ CARBON PROF, а для верхнего - Сэндвич ТЕХНОНИКОЛЬ Ц-XPS, представляют собой плиты из экструзионного пенополистирола, покрытые защитным слоем из высокопрочного полимерцементного бетона. Применение Сэндвич ТЕХНОНИКОЛЬ Ц-XPS в качестве верхнего слоя теплоизоляционного слоя позволяет исключить применение ходовых досок для обеспечения подходов к оборудованию и конструкциям, требующим периодического обслуживания (задвижки на трубопроводах, воздухоборникам и т.п.), и к выходам на кровлю.

Пароизоляционная пленка АЛЬФА БАРЬЕР 3.0, уложенная на чердачное перекрытие, обеспечивает, в том числе, и защиту от проникновения теплового воздуха через возможные дефекты швов железобетонных панелей.

Согласно Заключение по оценке пределов огнестойкости и классов пожарной опасности покрытий, ФГБУ ВНИИПО МЧС России, 2019 система утепления холодного чердака ТН-Чердак Ц-XPS класс пожарной опасности по ГОСТ 30403 - КО (45), предел огнестойкости по ГОСТ 30247.0-94 и ГОСТ 30247.1-94: REI 30 – REI 90.

В чердачных крышах, в которых в качестве основания под кровлю применяется железобетонные плиты,

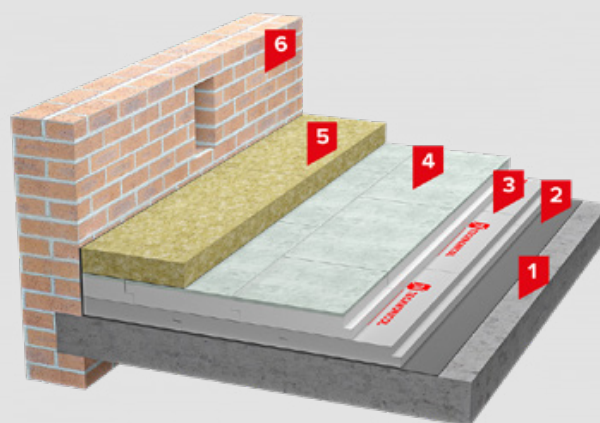

## Состав системы:



1. Железобетонная плита
2. АЛЬФА БАРЬЕР 3.0
3. ТЕХНОНИКОЛЬ CARBON PROF
4. Экструзионный пенополистирол Сэндвич ТЕХНОНИКОЛЬ Ц-XPS
5. ТЕХНОРУФ Н ПРОФ
6. Кирпичная кладка

как правило, затруднительно обеспечить качественное проветривание чердачного помещения. В связи с этим, необходимо максимально снизить тепловые поступления в чердачное помещение, и система ТН-Чердак Ц-XPS играет в этом ключевую роль.



ТЕХНИЧЕСКИЙ ЛИСТ



ЧЕРТЕЖИ



## Заключения и сертификаты



- [РФ ПОЛЫ ВНИИПО Заключение Пожарные характеристики](#)
- [СТО 72746455-4.1.8-2022 Нормализация температурно-влажностного режима крыш с холодным чердаком](#)

# Утепление полов первых этажей и стен подвала

Утепление полов по грунту и стен подвала оказывает существенное влияние на уровень энергопотребления здания.



Отсутствие теплоизоляции полов первых этажей и стен подвала является причиной теплопотерь и увеличения затрат на отопление здания. Кроме того, неутепленные полы имеют низкую звукоизоляцию и подвержены образованию конденсата.

Учитывая слабый уровень тепловой защиты конструкций уже построенных зданий, необходимо повышать теплозащиту стен подвала и полов по грунту и проводить утепление заглубленных частей здания\*.

## Преимущества утепления

Теплоизоляция заглубленных частей здания позволяет:

- обеспечить комфортную температуру в помещении первых этажей;
- сократить затраты на отопление помещения;
- снизить вероятность конденсации влаги, которая вызывает появление плесени и грибка;
- обеспечить надежную звукоизоляцию от ударного шума;
- предотвратить потери тепла в конструкции при применении системы «теплый пол».

\*Согласно Приказу Минстроя РФ №807/ПР  
«Об утверждении Изменений №1 к СП 50.13330.2012  
«СНиП 23-02-2003 «Тепловая защита зданий».

# Утепление пола теплоизоляционными сэндвич-панелями на основе экструзионного пенополистирола

## ТЕХНОНИКОЛЬ Ц-ХПС



В адрес Службы Технической поддержки Корпорации ТЕХНОНИКОЛЬ поступил запрос на разработку технического решения, позволяющего произвести утепление пола сэндвич-панелями Ц-ХПС.

### Область применения

Предлагаемое решение разработано для звуко- и теплоизоляции железобетонных перекрытий на объектах гражданского, жилого и общественного назначения с несущими конструкциями из железобетона как при новом строительстве, так и при капитальном ремонте помещений.

### Описание системы

В качестве теплоизоляции используются панели теплоизоляционные «Сэндвич ТЕХНОНИКОЛЬ Ц-ХПС», которые представляют собой плиты из экструзионного пенополистирола, покрытые защитным слоем из высокопрочного полимерцементного бетона. Сэндвич-панели имеют низкую теплопроводность и обладают высокими теплоизоляционными показателями. Наличие по всему периметру плит L – образных кромок позволяет сократить количество «мостиков холода» и создать однородный теплоизоляционный слой. Защитный слой из высокопрочной цементной стяжки позволяет выполнить распределительную сборную стяжку поверх плит теплоизоляции из одного слоя ЦСП или ОСП вместо двух при классическом исполнении системного решения.

Панели «Сэндвич ТЕХНОНИКОЛЬ Ц-ХПС» укладываются на выровненное основание свободно и не требуют дополнительной механической фиксации. При устройстве системы над холодным помещением над слоем теплоизоляции следует уложить пароизоляционный слой. Применение готовых сэндвич-панелей и отсутствие мокрых процессов при монтаже системы существенно упрощает монтаж и повышает скорость производства работ.

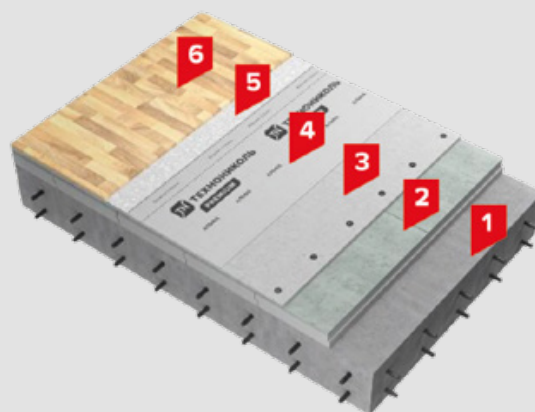

### Состав системы:



1. Железобетонная плита перекрытия
2. Экструзионный пенополистирол Сэндвич ТЕХНОНИКОЛЬ Ц-ХПС
3. Сборная стяжка (ЦСП, ОСП)
4. Пленка пароизоляционная ТЕХНОНИКОЛЬ АЛЬФА Барьер 4.0
5. Материал подложки
6. Покрытие пола



ТЕХНИЧЕСКОЕ ОДОБРЕНИЕ



ЧЕРТЕЖИ



### Заключения и сертификаты



- [Заключение по снижению ударного шума в конструкции полов](#)

# Утепление цокольной части здания

Утепление цокольной части здания позволит сократить теплопотери и защитить фундамент от разрушения



Цоколь – нижняя часть здания, находящаяся ниже нулевой отметки здания и выше уровня земли.

Теплоизоляция цоколя позволяет увеличить уровень комфорта в помещении за счет более равномерного прогрева полов и исключить промерзание конструкции. Кроме того, снижаются теплопотери через нижнюю часть здания.

\* Правильный расчет и подбор толщины теплоизоляции позволяет избежать образования конденсата и, как результата, переувлажнения конструкции. Перед выбором толщины теплоизоляционного слоя необходимо произвести теплотехнический расчет и расчет на защиту от переувлажнения конструкции (методика по СП 50.13330.2012 «Тепловая защита зданий»).

## Преимущества утепления

- Защита ограждающей конструкции от температурных перепадов, атмосферных осадков и как следствие от разрушения.
- Предотвращение теплопотерь, комфортное использование подвального помещения дома.
- Защита стен от промерзания, плесени и грибка, а значит, увеличение срока эксплуатации конструкции.
- Отсутствие конденсата на внутренней поверхности стен.\*

# Утепление цоколя теплоизоляционными сэндвич-панелями на основе экструзионного пенополистирола

## ТЕХНОНИКОЛЬ Ц-XPS



В адрес Службы Технической поддержки Корпорации ТЕХНОНИКОЛЬ поступил запрос на разработку технического решения, позволяющего произвести утепление цоколя сэндвич-панелями Ц-XPS.

### Область применения

Решение по теплоизоляции цокольной части здания с помощью сэндвич-панелей ТЕХНОНИКОЛЬ Ц-XPS предназначено для применения на объектах коттеджного и малоэтажного строительства.

### Описание системы

Основанием системы могут быть несущие, самонесущие и навесные стены из монолитного железобетона, каменных и армокаменных кладок.

В качестве теплоизоляции используются панели «Сэндвич ТЕХНОНИКОЛЬ Ц-XPS», которые представляют собой плиты из экструзионного пенополистирола, покрытые защитным слоем из высокопрочного полимерцементного бетона. Сэндвич-панели имеют низкую теплопроводность, а наличие по всему периметру плит L – образных кромок позволяет сократить количество «мостиков холода» и создать однородный теплоизоляционный слой. Наличие защитного слоя из высокопрочной цементной стяжки позволяет увеличить скорость производства работ и обеспечивает дополнительную антивандальную защиту. Крепление панелей «Сэндвич ТЕХНОНИКОЛЬ Ц-XPS» к основанию производится с помощью приклейки на штукатурно-клеевой состав ТЕХНОНИКОЛЬ 220 с последующим дюбелированием. Для устройства отмостки используется профилированная мембрана PLANTER geo с дополнительным утеплением экструзионным пенополистиролом ТЕХНОНИКОЛЬ CARBON ECO.

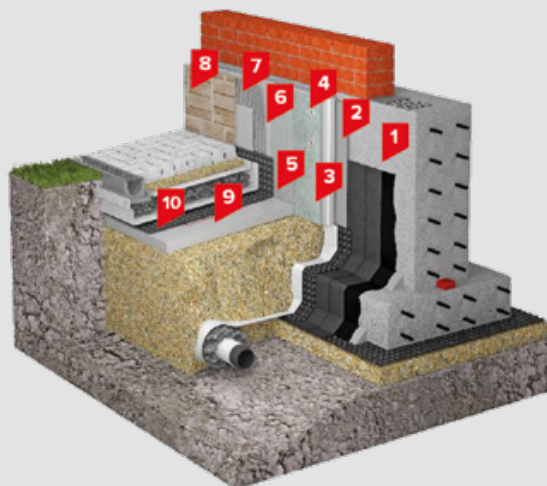

### Состав системы:



1. Наружная стена
2. Штукатурно-клеевая смесь для плит из экструзионного пенополистирола ТЕХНОНИКОЛЬ 220
3. Экструзионный пенополистирол Сэндвич ТЕХНОНИКОЛЬ Ц-XPS
4. Фасадный анкер с тарельчатым дюбелем
5. Грунтовка глубокого проникновения ТЕХНОНИКОЛЬ 020
6. Клей плиточный для наружных работ
7. Сетка фасадная щелочестойкая ТЕХНОНИКОЛЬ
8. Плитка фасадная облицовочная
9. Экструзионный пенополистирол ТЕХНОНИКОЛЬ CARBON ECO
10. Профилированная мембрана Planter Geo



ТЕХНИЧЕСКОЕ ОДОБРЕНИЕ



ЧЕРТЕЖИ



# Сертификаты и заключения

Заключение Срок эффективной эксплуатации Ц-XPS - 2023 (НИИСФ)



МИНИСТЕРСТВО СТРОИТЕЛЬСТВА  
И ЖИЛИЩНО-КОММУНАЛЬНОГО ХОЗЯЙСТВА РОССИЙСКОЙ ФЕДЕРАЦИИ  
(МИНСТРОЙ РОССИИ)

федеральное государственное бюджетное учреждение  
«Научно-исследовательский институт строительной физики  
Российской академии архитектуры и строительных наук»  
(НИИСФ РААСН)

Research Institute of Building Physics

Russian Academy of Architecture and Construction Science (NIISF RAACS)



## ЗАКЛЮЧЕНИЕ

по теме:

**Определение срока эффективной эксплуатации  
изделий марки «Экструзионный пенополистирол Сэндвич  
ТЕХНОНИКОЛЬ Ц-XPS»**

Договор № 12450(2022) от «29» ноября 2022 г.

Рук. сектора испытаний теплофизических  
характеристик строительных материалов,  
вед. науч. сотр. лаб. строит. теплофизики, к.т.н.

П.П. Пастушков

Москва, 2023 г.

# Сертификаты и заключения

Заключение по снижению ударного шума в конструкции полов



УТВЕРЖДАЮ  
Директор НИИСФ РААСН

И.Л.Шубин

«16» июня 2021

## ЗАКЛЮЧЕНИЕ

по результатам проведенных акустических испытаний теплоизоляционной панели «Сэндвич ТЕХНОНИКОЛЬ Ц-XPS» по показателю - индекс улучшения изоляции ударного шума.

Сектором «Акустические материалы и конструкции» НИИСФ РААСН (свидетельство Мосстройсертификации № RU.MCC.Л.105 в соответствии с договором № 42130 (2021) от 08.04.2021 г. проведены испытания звукоизоляционных свойств по показателю - индекс снижения приведенного уровня ударного шума панели «Сэндвич ТЕХНОНИКОЛЬ Ц-XPS».

Измерения показателя «индекс улучшения изоляции ударного шума» проведены в соответствии с ГОСТ 27296-2012 «Здания и сооружения. Методы измерения звукоизоляции ограждающих конструкций» п. 7.3. Проведение измерений улучшения изоляции ударного шума перекрытием с покрытиями полов».

Реверберационные камеры НИИСФ для измерения звукоизоляции перекрытий и сборных полов представляют между собой пару смежных по вертикали помещений, полностью изолированных друг от друга и от ограждающих конструкций здания акустического корпуса (по принципу «коробка в коробке»). Камера низкого уровня объемом 107 м<sup>3</sup> установлена на отдельном фундаменте и резиновых амортизаторах.

Размеры проема между камерами – 5,4 х 2,9 м. В проеме установлена стандартная железобетонная плита перекрытия толщиной 140 мм. Измерительный тракт состоял из источника ударного шума (стандартная ударная машина фирмы «Брюль и Кьер») и приемного устройства



# Сертификаты и заключения

Пожарная декларация, ГОСТ 30244, Г1- слабогорючие, Кварц



РОССИЙСКАЯ ФЕДЕРАЦИЯ  
ДЕКЛАРАЦИЯ О СООТВЕТСТВИИ

№ RU Д-RU.PA01.B.00871/23



**ЗАЯВИТЕЛЬ:** ОБЩЕСТВО С ОГРАНИЧЕННОЙ ОТВЕТСТВЕННОСТЬЮ "ЗАВОД ТЕХНОПЛЕКС" (ООО "ЗАВОД ТЕХНОПЛЕКС"). Место нахождения: Рязанская область, город Рязань. Адрес юридического лица: 390047, Рязанская область, Г. РЯЗАНЬ, Р-Н ВОСТОЧНЫЙ ПРОМУЗЕЛ, Д. 21. ОГРН: 1066230041327, ИНН: 6230043899.

Телефон +7(4912) 911-350, адрес электронной почты: k.paramonov@tn.ru.

Договор на выполнение функций изготовителя № 13205 от 24.04.2023 г.

**В ЛИЦЕ** Генерального директора Рындина Дмитрия Николаевича

**ЗАЯВЛЯЕТ, ЧТО ПРОДУКЦИЯ**

Панели многослойные марки «Сэндвич ТехноНИКОЛЬ Ц-XPS», с конструкционным утеплителем из плит пенополистирола ТехноНИКОЛЬ XPS и облицовкой из высокопрочной цементно-песчаной стяжки марки не ниже М200, толщиной не менее 10 мм, выпускаемые по ТУ 22.21.41-036-72746455-2009, изм. №1.

Изготовитель: ООО «Кварц». Место нахождения: Рязанская область, город Рязань. Адрес юридического лица и адрес места осуществления деятельности по изготовлению продукции: 390000, Рязанская область, г. Рязань, проезд Яблочкова, д. 5, строение 37, помещ.1. ОГРН 1126215000372, ИНН 6220008976.

Серийный выпуск.

Код ОКПД2: 22.21.41.112

Код ТН ВЭД ЕАЭС: 3921 11 000 0

**СООТВЕТСТВУЕТ ТРЕБОВАНИЯМ** 123-ФЗ Технический регламент о требованиях пожарной безопасности (Федеральный закон от 22.07.2008 № 123-ФЗ).

**СХЕМА ДЕКЛАРИРОВАНИЯ СООТВЕТСТВИЯ** 2д

**ДЕКЛАРАЦИЯ О СООТВЕТСТВИИ ПРИНЯТА НА ОСНОВАНИИ:**

Протокол испытаний № 9859/РД от 06.06.2023 г. Независимой испытательной лаборатории пожаровзрывобезопасности ООО «НПО ПОЖЦЕНТР», уникальный номер записи об аккредитации в реестре аккредитованных лиц ТРПБ.RU.ИН28.

**ДОПОЛНИТЕЛЬНЫЕ СВЕДЕНИЯ:**

ГОСТ 30244-94 "Материалы строительные. Методы испытаний на горючесть" (пункт 5.3) - группа слабогорючие (Г1); ГОСТ 30402-96 "Материалы строительные. Метод испытания на воспламеняемость" (пункт 5.1) - группа трудновоспламеняемые (В1); ГОСТ 12.1.044-89 "ССБТ. Пожаровзрывоопасность веществ и материалов. Номенклатура показателей и методы их определения" (пункты 4.18, 4.20) - группа с умеренной дымообразующей способностью (Д2), группа по токсичности продуктов горения умеренноопасные (Т2).

**СРОК ДЕЙСТВИЯ ДЕКЛАРАЦИИ О СООТВЕТСТВИИ**

с 14.06.2023 по 12.06.2028

(ср для регистрации декларации о соответствии в едином реестре деклараций о соответствии)

М.П.

Заявитель

(подпись)

Рындин Дмитрий Николаевич

Фамилия, имя, отчество

**ЗАЯВЛЕНИЕ:** продукция безопасна при ее использовании согласно указанному способу применения в соответствии с целевым назначением. Заявителем приняты меры по обеспечению соответствия продукции требованиям, установленным техническим регламентом (техническими регламентами) Российской Федерации.

# Сертификаты и заключения

Декларация о соответствии ГОСТ Р 32310, Кварц



## ДЕКЛАРАЦИЯ О СООТВЕТСТВИИ N РОСС RU Д-RU.PA01.B.19280/23

**ЗАЯВИТЕЛЬ** ОБЩЕСТВО С ОГРАНИЧЕННОЙ ОТВЕТСТВЕННОСТЬЮ "ЗАВОД ТЕХНОПЛЕКС"  
Зарегистрирован Межрайонная инспекция Федеральной налоговой службы №2 по Рязанской области  
18.03.2015

Место нахождения и адрес места осуществления деятельности: 390047, Россия, Рязанская область, город Рязань, район Восточный Промузел, дом 21

ОГРН 1066230041327, ИНН 6230043899

Телефон: 89106229779, Адрес электронной почты: naumkinaia@tn.ru

в лице Генерального директора Рындина Дмитрия Николаевича

**ЗАЯВЛЯЕТ, ЧТО ПРОДУКЦИЯ** Панели многослойные марки «Сэндвич ТехноНИКОЛЬ Ц-XPS», с конструкционным утеплителем из плит пенополистирола ТехноНИКОЛЬ XPS и облицовкой из высокопрочной цементно-песчаной стяжки

**ИЗГОТОВИТЕЛЬ** ОБЩЕСТВО С ОГРАНИЧЕННОЙ ОТВЕТСТВЕННОСТЬЮ "ЗАВОД ТЕХНОПЛЕКС"  
ОГРН 1066230041327, ИНН 6230043899

Место нахождения: 390047, Россия, Рязанская область, город Рязань, район Восточный Промузел, дом 21  
Производственная площадка: Общество с ограниченной ответственностью «Кварц». Место нахождения:

390000, Россия, Рязанская область, город Рязань, проезд Яблочкова, дом 5 корпус 37, помещение 1

Продукция изготовлена в соответствии с ТУ 22.21.41-036-72746455-2009, изм. №1 «Панели многослойные с конструкционным утеплителем из плит пенополистирола с облицовкой листовым материалом ТЕХНОНИКОЛЬ XPS. Технические условия»

Серийный выпуск

Код ОКПД2: 22.21.41.112

Код (коды) ТН ВЭД ЕАЭС: 3921110000

### СООТВЕТСТВУЕТ ТРЕБОВАНИЯМ

ГОСТ 32310-2020 (EN 13164+A.1:2015) "Изделия из экструзионного пенополистирола, применяемые в строительстве. Технические условия"

### СХЕМА ДЕКЛАРИРОВАНИЯ СООТВЕТСТВИЯ 1д

### ДЕКЛАРАЦИЯ О СООТВЕТСТВИИ ПРИНЯТА НА ОСНОВАНИИ

Сертификатов соответствия системы менеджмента качества требованиям ГОСТ Р ИСО 9001-2015, №№ РОСС RU.СТ11.И00074, РОСС RU.СТ11.И00075, срок действия с 06.02.2023 года по 06.02.2026 года, выданных органом по сертификации систем менеджмента ООО «НОВАСТАНДАРТ», регистрационный номер № RA.RU.13СТ11

### ДОПОЛНИТЕЛЬНЫЕ СВЕДЕНИЯ

**СРОК ДЕЙСТВИЯ ДЕКЛАРАЦИИ О СООТВЕТСТВИИ С 25.05.2023 ПО 24.05.2026**

М.П.

ЗАЯВИТЕЛЬ

(при наличии)

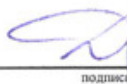
  
подпись

Рындин Дмитрий Николаевич

(фамилия, имя, отчество (последнее при наличии))

**ЗАЯВЛЕНИЕ:** продукция безопасна при ее использовании согласно указанному способу применения в соответствии с целевым назначением. Заявителем приняты меры по обеспечению соответствия продукции требованиям, установленным техническим регламентом (техническими регламентами) Российской Федерации.



# Сертификаты и заключения

Сертификат соответствия ТУ, Кварц



<b>ДОБРОВОЛЬНАЯ СЕРТИФИКАЦИЯ ПРОДУКЦИИ</b>	
СИСТЕМА ДОБРОВОЛЬНОЙ СЕРТИФИКАЦИИ ПРОДУКЦИИ «СЕРКОНС УПРАВЛЕНИЕ ПРОЕКТАМИ» Зарегистрирована Федеральным агентством по техническому регулированию и метрологии 06.07.2020 г., регистрационный № РОСС RU.32261.04УПС0	
<b>СЕРТИФИКАТ СООТВЕТСТВИЯ</b>	
№ 04УПС017.RU.C00046	
Срок действия с 29.05.2023 по 28.05.2026	
<b>№ 1500394</b>	
<b>ОРГАН ПО СЕРТИФИКАЦИИ</b> Орган по сертификации продукции и услуг Общества с ограниченной ответственностью "СЕВ-КАВ ТЕСТ 2004". Место нахождения (адрес юридического лица): 344000, РОССИЯ, Ростовская область, Ростов-на-Дону, проспект Ворошиловский, 87/65. Адрес места осуществления деятельности: 344000, РОССИЯ, Ростовская область, Ростов-на-Дону, проспект Ворошиловский, 87/65. Телефон: +7 8632618620 Адрес электронной почты: sevkavtest2004@yandex.ru. Свидетельство о признании компетентности органа по сертификации № 04УПС5 от 07.07.2020 года	
<b>ПРОДУКЦИЯ</b> Панели многослойные с конструкционным утеплителем из плит пенополистирола с облицовкой листовым материалом ТЕХНОНИКОЛЬ XPS, марок: Сэндвич ТехноНИКОЛЬ Ц-XPS ТУ 22.21.41-036-72746455-2009, изм. №1 «Панели многослойные с конструкционным утеплителем из плит пенополистирола с облицовкой листовым материалом ТЕХНОНИКОЛЬ XPS. Технические условия» Серийный выпуск	код ОК 034-2014 (КПЕС 2008) 22.21.41.112
<b>СООТВЕТСТВУЕТ ТРЕБОВАНИЯМ НОРМАТИВНЫХ ДОКУМЕНТОВ</b> ТУ 22.21.41-036-72746455-2009, изм. №1 «Панели многослойные с конструкционным утеплителем из плит пенополистирола с облицовкой листовым материалом ТЕХНОНИКОЛЬ XPS. Технические условия», ГОСТ 32310-2012 «Изделия из экструзионного пенополистирола XPS теплоизоляционные промышленного производства, применяемые в строительстве. Технические условия»	код ТН ВЭД 3921 11 000 0
<b>ИЗГОТОВИТЕЛЬ</b> Общество с ограниченной ответственностью «Завод ТЕХНОПЛЕКС» Юридический адрес: 390000, Россия, Рязанская область, город Рязань, район Восточный Промузел, дом 21 ИНН: 6230043899 Производственная площадка: Общество с ограниченной ответственностью «Кварц» Адрес: 390000, Россия, Рязанская область, город Рязань, проезд Яблочкова, дом 5, строение 37, помещение 1	
<b>СЕРТИФИКАТ ВЫДАН</b> Общество с ограниченной ответственностью «Завод ТЕХНОПЛЕКС» Юридический адрес: 390000, Россия, Рязанская область, город Рязань, район Восточный Промузел, дом 21 Телефон: +79106229779. E-mail: naumkinaia@tn.ru ИНН: 6230043899	
<b>НА ОСНОВАНИИ</b> Протокола испытаний № 395/1 от 17.05.2023 года, выданного Обществом с ограниченной ответственностью научно-производственное предприятие "ИНИЦИАТИВА", свидетельство о уполномочивании испытательной лаборатории № 04УПС20 от 07.07.2020 года, акта анализа состояния производства от 26.04.2023 года, выданного Органом по сертификации продукции и услуг Общества с ограниченной ответственностью "СЕВ-КАВ ТЕСТ 2004"	
<b>ДОПОЛНИТЕЛЬНАЯ ИНФОРМАЦИЯ</b> Схема сертификации: 1с	
	<b>Руководитель органа</b>  Подпись
<b>Эксперт</b>	 Подпись
	<b>Х.А. Патурян</b> инициалы, фамилия
	<b>А.А. Шуйский</b> инициалы, фамилия

# Сертификаты и заключения

Экспертное заключение на соответствие санитарным требованиям, Кварц



Орган инспекции ООО «Гигиена-ЭКО-Кубань»  
350007, Российская Федерация, Краснодарский край, г. Краснодар, ул. Индустриальная, 121, часть помещ. № 1102, помещения № 18, 18/1, 18/2, 18/3, тел. (861) 240-40-48, 245-10-81,  
E-mail: organ-inspekcii23@yandex.ru, сайт www.organ-инспекции.рф  
Номер записи в ПАЛ: RA.RU.710250

**СОГЛАСОВАНО**  
Технический директор органа инспекции  
ООО «Гигиена-ЭКО-Кубань»  
Р.А. Пустовалов  
30.06.2023

**УТВЕРЖДАЮ**  
Руководитель органа инспекции – Заместитель  
директора ООО «Гигиена-ЭКО-Кубань»  
Е.А. Лонкина  
30.06.2023

Экспертное заключение  
№ 002976 от 30.06.2023

по результатам санитарно-эпидемиологической экспертизы непившей продукции:  
**Экструзионный пенополистирол Сэндвич ТЕХНОНИКОЛЬ Ц-ХПС.**

**1. Наименование нормативно-технической, проектной документации:** Комплект документов.

**2. Заявитель:** ООО «ТехноНИКОЛЬ Строительные Системы», 129110, город Москва, ул. Гиляровского, д. 47 стр. 5, эт 5 пом I ком 13, ИНН: 7702521529, ОГРН: 1047796256694.  
**Производитель:** ООО «ЗАВОД ТЕХНОПЛЕКС», 390047, Россия, Рязанская область, город Рязань, район Восточный Промузел, дом 21. **Производственные площадки:** ООО «КВАРЦ», Адрес: 390000, Рязанская область, г Рязань, проезд Яблочкова, д. 5 стр. 37, помещ. 1.

**3. Основание для проведения экспертизы:** заявление доверенного лица ООО «ИНБРОКСЕРВИС» ИНН 9717015568, ОГРН 1167746147293 зарегистрировано 10.02.2016 в регионе Москва по адресу: 129164, г Москва, улица Ярославская, дом 8 КОРПУС 7, ОФИС 211. №002966/ОИ от 28.06.2023г.  
Производство экспертизы начато: в 08-30 ч. 28.06.2023г.  
Производство экспертизы окончено в 08-50 ч. 30.06.2023г.

**4. Представленные на экспертизу (проектные) материалы:**

- Техническая документация производителя;
- Сведения о составе продукции, производимой компанией производителем;
- Протокол № 06/36-173П/КМ-23 от 26 июня 2023г., выданный: испытательный лабораторный центр ФГБУ «Центр Государственного санитарно-эпидемиологического надзора» Управления делами Президента Российской Федерации (аттестат аккредитации № РОСС RU.0001.510440) 121359, г. Москва, ул. Маршала Тимошенко, д. 23;
- Макет этикетки.

**5. Экспертиза проведена на соответствие:**  
- Единым санитарно-эпидемиологическим и гигиеническим требованиям к товарам, подлежащим санитарно-эпидемиологическому надзору (контролю), Утв. Решением комиссии Таможенного союза от 28.05.2010 г. № 299 Глава II. Раздел 6 «Требования к полимерным и полимерсодержащим строительным материалам и мебели».

**6. В ходе экспертизы установлено:**  
**Область применения:** Используется при капитальном ремонте и новом строительстве для утепления крыш под наплавляемую рулонную гидроизоляцию, теплоизоляции парапетов,

Страница 1 из 3 к экспертному заключению № 002976 от 30.06.2023 г.

# Сертификаты и заключения

Декларация о соответствии ГОСТ Р 32310, ТехноСтрой



## ДЕКЛАРАЦИЯ О СООТВЕТСТВИИ N РОСС RU Д-RU.PA01.B.09056/23

**ЗАЯВИТЕЛЬ** ОБЩЕСТВО С ОГРАНИЧЕННОЙ ОТВЕТСТВЕННОСТЬЮ "ЗАВОД ТЕХНОПЛЕКС"  
Зарегистрирован Межрайонная инспекция Федеральной налоговой службы №2 по Рязанской области  
18.03.2015

Место нахождения и адрес места осуществления деятельности: 390047, Россия, Рязанская область, город Рязань, район Восточный Промузел, дом 21  
ОГРН 1066230041327, ИНН 6230043899  
Телефон: 89106229779, Адрес электронной почты: naumkinaia@tn.ru  
в лице Генерального директора Рындина Дмитрия Николаевича

**ЗАЯВЛЯЕТ, ЧТО ПРОДУКЦИЯ** Панели многослойные марки «Сэндвич ТехноНИКОЛЬ Ц-XPS», с конструкционным утеплителем из плит пенополистирола ТехноНИКОЛЬ XPS и облицовкой из высокопрочной цементно-песчаной стяжки

**ИЗГОТОВИТЕЛЬ** ОБЩЕСТВО С ОГРАНИЧЕННОЙ ОТВЕТСТВЕННОСТЬЮ "ЗАВОД ТЕХНОПЛЕКС"  
ОГРН 1066230041327, ИНН 6230043899

Место нахождения: 390047, Россия, Рязанская область, город Рязань, район Восточный Промузел, дом 21  
Производственная площадка: Общество с ограниченной ответственностью «ТехноСтрой», 390013, Россия, Рязанская область, город Рязань, улица Товарный двор (станция Рязань-1), строение 60, литер/офис А/1  
Продукция изготовлена в соответствии с ТУ 22.21.41-036-72746455-2009, изм. №1 «Панели многослойные с конструкционным утеплителем из плит пенополистирола с облицовкой листовым материалом ТЕХНОНИКОЛЬ XPS. Технические условия»

Серийный выпуск

Код ОКПД2: 22.21.41.112  
Код (коды) ТН ВЭД ЕАЭС: 3921110000

### СООТВЕТСТВУЕТ ТРЕБОВАНИЯМ

ГОСТ 32310-2020 (EN 13164+A.1:2015) "Изделия из экструзионного пенополистирола, применяемые в строительстве. Технические условия"

### СХЕМА ДЕКЛАРИРОВАНИЯ СООТВЕТСТВИЯ 1д

### ДЕКЛАРАЦИЯ О СООТВЕТСТВИИ ПРИНЯТА НА ОСНОВАНИИ

Протокола испытаний № 395 от 02.03.2023 года, выданного Обществом с ограниченной ответственностью научно-производственное предприятие "ИНИЦИАТИВА", Сертификатов соответствия системы менеджмента качества требованиям ГОСТ Р ИСО 9001-2015, №№ РОСС RU.СТ11.И00074, РОСС RU.СТ11.И00075, срок действия с 06.02.2023 года по 06.02.2026 года, выданных органом по сертификации систем менеджмента ООО «НОВАСТАНДАРТ», регистрационный номер № RA.RU.13СТ11

### ДОПОЛНИТЕЛЬНЫЕ СВЕДЕНИЯ

**СРОК ДЕЙСТВИЯ ДЕКЛАРАЦИИ О СООТВЕТСТВИИ С 16.03.2023 ПО 15.03.2026**

М.П.

ЗАЯВИТЕЛЬ

(при наличии)

подпись

Рындин Дмитрий Николаевич

(фамилия, имя, отчество (последнее при наличии))

**ЗАЯВЛЕНИЕ:** продукция безопасна при ее использовании согласно указанному способу применения в соответствии с целевым назначением. Заявителем приняты меры по обеспечению соответствия продукции требованиям, установленным техническим регламентом (техническими регламентами) Российской Федерации.



# Сертификаты и заключения

Сертификат соответствия ТУ, ТехноСтрой



ДОБРОВОЛЬНАЯ СЕРТИФИКАЦИЯ ПРОДУКЦИИ	
СИСТЕМА ДОБРОВОЛЬНОЙ СЕРТИФИКАЦИИ ПРОДУКЦИИ «СЕРКОНС УПРАВЛЕНИЕ ПРОЕКТАМИ» Зарегистрирована Федеральным агентством по техническому регулированию и метрологии 06.07.2020 г., регистрационный № РОСС RU.32261.04УПС0	
<b>СЕРТИФИКАТ СООТВЕТСТВИЯ</b>	
№ 04УПС1.RU.C02843	Срок действия с 02.03.2023 по 01.03.2026
№ 0009861	
<b>ОРГАН ПО СЕРТИФИКАЦИИ</b> Общества с ограниченной ответственностью «СамараТест». Место нахождения (адрес юридического лица): 443030, РОССИЯ, Самарская область, город Самара, улица Урицкого, дом 19. Адрес места осуществления деятельности: 443030, РОССИЯ, Самарская область, Железнодорожный район, город Самара, улица Урицкого, дом 19, комнаты 46, 48, 49. Телефон: +7(846)206-03-79. Адрес электронной почты: info@samaraset.ru. Свидетельство о признании компетентности органа по сертификации № 04УПС1 от 07.07.2020 года	
<b>ПРОДУКЦИЯ</b> Панели многослойные с конструкционным утеплителем из плит пенополистирола с облицовкой листовым материалом ТЕХНОНИКОЛЬ XPS, марок: Сэндвич ТехноНИКОЛЬ Ц-XPS ТУ 22.21.41-036-72746455-2009, изм. №1 «Панели многослойные с конструкционным утеплителем из плит пенополистирола с облицовкой листовым материалом ТЕХНОНИКОЛЬ XPS. Технические условия» Серийный выпуск	код ОК 034-2014 (КПЕС 2008) 22.21.41.112
<b>СООТВЕТСТВУЕТ ТРЕБОВАНИЯМ НОРМАТИВНЫХ ДОКУМЕНТОВ</b> ТУ 22.21.41-036-72746455-2009, изм. №1 «Панели многослойные с конструкционным утеплителем из плит пенополистирола с облицовкой листовым материалом ТЕХНОНИКОЛЬ XPS. Технические условия», ГОСТ 32310-2012 «Изделия из экструзионного пенополистирола XPS теплоизоляционные промышленного производства, применяемые в строительстве. Технические условия»	код ТН ВЭД 3921110000
<b>ИЗГОТОВИТЕЛЬ</b> Общество с ограниченной ответственностью «Завод ТЕХНОПЛЕКС» 390000, Россия, Рязанская область, город Рязань, район Восточный Промузел, дом 21 ИНН: 6230043899 Производственная площадка: Общество с ограниченной ответственностью «ТехноСтрой» Адрес: 390013, Рязанская область, город Рязань, улица Товарный двор (станция Рязань-1), строение 60, литер/офис	
<b>СЕРТИФИКАТ ВЫДАН</b> Обществом с ограниченной ответственностью «Завод ТЕХНОПЛЕКС» Юридический адрес: 390000, Россия, Рязанская область, город Рязань, район Восточный Промузел, дом 21 Телефон: +79106229779. E-mail: naumkinaia@tn.ru ИНН: 6230043899	
<b>НА ОСНОВАНИИ</b> Протокола испытаний № 395 от 02.03.2023 года, выданного Обществом с ограниченной ответственностью научно-производственное предприятие "ИНИЦИАТИВА", свидетельство о уполномочивании испытательной лаборатории № 04УПС20 от 07.07.2020 года, акта анализа состояния производства от 28.01.2023 года, выданного Органом по сертификации Общества с ограниченной ответственностью «СамараТест»	
<b>ДОПОЛНИТЕЛЬНАЯ ИНФОРМАЦИЯ</b> Схема сертификации: 1с	
 И.П. _____ Руководитель органа Эксперт _____	 подпись  подпись
	К.А. Экхарт инициалы, фамилия В.В. Репекто инициалы, фамилия
Сертификат не применяется при обязательной сертификации	

# Сертификаты и заключения

Пожарная декларация, ГОСТ 30244, Г1- слабогорючие, ТехноСтрой



РОССИЙСКАЯ ФЕДЕРАЦИЯ  
ДЕКЛАРАЦИЯ О СООТВЕТСТВИИ



№ RU Д-RU.PA01.B.00315/23

**ЗАЯВИТЕЛЬ:** ОБЩЕСТВО С ОГРАНИЧЕННОЙ ОТВЕТСТВЕННОСТЬЮ "ЗАВОД ТЕХНОПЛЕКС" (ООО "ЗАВОД ТЕХНОПЛЕКС"). Место нахождения: Рязанская область, город Рязань. Адрес юридического лица: 390047, Рязанская область, Г. РЯЗАНЬ, Р-Н ВОСТОЧНЫЙ ПРОМУЗЕЛ, Д. 21. ОГРН: 1066230041327, ИНН: 6230043899.

Телефон +7(4912) 911-350, адрес электронной почты: k.paramonov@tn.ru.

Договор на выполнение функций изготовителя № 01/2023 от 19.01.2023 г.

В ЛИЦЕ Генерального директора Рындина Дмитрия Николаевича

**ЗАЯВЛЯЕТ, ЧТО ПРОДУКЦИЯ**

Панели многослойные марки «Сэндвич ТехноНИКОЛЬ Ц-XPS», с конструкционным утеплителем из плит пенополистирола ТехноНИКОЛЬ XPS и облицовкой из высокопрочной цементно-песчаной стяжки марки не ниже М200, толщиной не менее 10 мм, выпускаемые по ТУ 22.21.41-036-72746455-2009, изм. №1.

Изготовитель: ООО «ТехноСтрой». Место нахождения: Рязанская область, город Рязань. Адрес юридического лица и адрес места осуществления деятельности по изготовлению продукции: 390013, Рязанская обл., г. Рязань, ул. Товарный двор (станция Рязань-1), строение 60, Лит/Оф А/1. ОГРН 1176234029542, ИНН 6234174028.

Серийный выпуск.

Код ОКПД2: 22.21.41.112  
Код ТН ВЭД ЕАЭС: 3921 11 000 0

**СООТВЕТСТВУЕТ ТРЕБОВАНИЯМ** 123-ФЗ Технический регламент о требованиях пожарной безопасности (Федеральный закон от 22.07.2008 № 123-ФЗ).

**СХЕМА ДЕКЛАРИРОВАНИЯ СООТВЕТСТВИЯ** 2д

**ДЕКЛАРАЦИЯ О СООТВЕТСТВИИ ПРИНЯТА НА ОСНОВАНИИ:**

Протокол испытаний № 9577/РД от 07.03.2023 г. Независимой испытательной лаборатории пожаровзрывобезопасности ООО «НПО ПОЖЦЕНТР», уникальный номер записи об аккредитации в реестре аккредитованных лиц ТРПБ.RU.ИН28.

**ДОПОЛНИТЕЛЬНЫЕ СВЕДЕНИЯ:**

ГОСТ 30244-94 "Материалы строительные. Методы испытаний на горючесть" (пункт 5.3) - группа слабогорючие (Г1); ГОСТ 30402-96 "Материалы строительные. Метод испытания на воспламеняемость" (пункт 5.1) - группа трудновоспламеняемые (В1); ГОСТ 12.1.044-89 "ССБТ. Пожаровзрывоопасность веществ и материалов. Номенклатура показателей и методы их определения" (пункты 4.18, 4.20) - группа с умеренной дымообразующей способностью (Д2), группа по токсичности продуктов горения умеренноопасные (Т2).

**СРОК ДЕЙСТВИЯ ДЕКЛАРАЦИИ О СООТВЕТСТВИИ** с 14.03.2023 по 08.03.2028

М.П.

Заявитель



(со дня регистрации декларации о соответствии в едином реестре деклараций о соответствии)

Рындин Дмитрий Николаевич

Фамилия, имя, отчество

**ЗАЯВЛЕНИЕ:** продукция безопасна при ее использовании согласно указанному способу применения в соответствии с целевым назначением. Заявителем приняты меры по обеспечению соответствия продукции требованиям, установленным техническим регламентом (техническими регламентами) Российской Федерации.

# Сертификаты и заключения

Экспертное заключение на соответствие санитарным требованиям, ТехноСтрой



<p>Орган инспекции ООО «Гигиена-ЭКО-Кубань» 350007, Российская Федерация, Краснодарский край, г. Краснодар, ул. Индустриальная, 121, часть помещ. № 1102, помещения № 18, 18/1, 18/2, 18/3, тел. (861)240-40-48, 245-10-81, E-mail: organ-inspekcii23@yandex.ru, сайт www.organ-инспекции.рф Номер записи в РАЛ: RA.RU.710250</p>	
<p><b>СОГЛАСОВАНО</b></p>	<p><b>УТВЕРЖДАЮ</b></p>
<p>Технический директор органа инспекции ООО «Гигиена-ЭКО-Кубань» Р.А. Пустовалов</p>	<p>Руководитель органа инспекции – Заместитель директора ООО «Гигиена-ЭКО-Кубань» Е.А. Лонкина</p>
<p>04.04.2023</p>	<p>04.04.2023</p>
<p><b>Экспертное заключение</b></p>	
<p>№ <b>001366</b></p>	<p>от <b>04.04.2023</b></p>
<p><b>по результатам санитарно-эпидемиологической экспертизы непищевой продукции:</b> <b>Экструзионный пенополистирол Сэндвич ТЕХНОНИКОЛЬ Ц-ХРС.</b></p>	
<p><b>1. Наименование нормативно-технической, проектной документации:</b> Комплект документов на продукцию: Экструзионный пенополистирол Сэндвич ТЕХНОНИКОЛЬ Ц-ХРС.</p>	
<p><b>2. Заявитель:</b> ООО «ТехноНИКОЛЬ Строительные Системы», 129110, город Москва, ул. Гиляровского, д. 47 стр. 5, эт 5 пом I ком 13, ИНН: 7702521529, ОГРН: 1047796256694. <b>Производитель:</b> ООО «ЗАВОД ТЕХНОПЛЕКС», 390047, Россия, Рязанская область, город Рязань, район Восточный Промузел, дом 21. <b>Производственные площадки:</b> ООО «ТехноСтрой», Адрес: 390013, Рязанская обл., г. Рязань, Товарный двор (станция Рязань-1), строение 60, литер/офис А/1.</p>	
<p><b>3. Основание для проведения экспертизы:</b> заявление доверенного лица ООО «ИНБРОКСЕРВИС» ИНН 9717015568, ОГРН 1167746147293 зарегистрировано 10.02.2016 в регионе Москва по адресу: 129164, г Москва, улица Ярославская, дом 8 КОРПУС 7, ОФИС 211 № 001332/ОИ от 31.03.2023г. Производство экспертизы начато: в 11-05 ч. 31.03.2023г. Производство экспертизы окончено в 12-50 ч. 04.04.2023г.</p>	
<p><b>4. Представленные на экспертизу (проектные) материалы:</b></p> <ul style="list-style-type: none"><li>• Техническая документация производителя;</li><li>• Сведения о составе продукции, производимой компанией производителем;</li><li>• Протокол № 03/34-51П/КМ-23 от 28.03.2023 года, выданный: испытательный лабораторный центр ФГБУ «Центр Государственного санитарно-эпидемиологического надзора» Управления делами Президента Российской Федерации (аттестат аккредитации № РОСС RU.0001.510440) 121359, г. Москва, ул. Маршала Тимошенко, д. 23;</li><li>• Макет этикетки.</li></ul>	
<p><b>5. Экспертиза проведена на соответствие:</b> - Единым санитарно-эпидемиологическим и гигиеническим требованиям к товарам, подлежащим санитарно-эпидемиологическому надзору (контролю), Утв. Решением комиссии Таможенного союза от 28.05.2010 г. № 299 Глава II. Раздел 6 «Требования к полимерным и полимерсодержащим строительным материалам и мебели».</p>	
<p>Страница 1 из 3 к экспертному заключению № 001366 от 04.04.2023г.</p>	



# География поставок



# Нам доверяют



# Референс-лист



---

## Международный аэропорт Архангельск имени Ф. А. Абрамова

---

Архангельск,  
2022-2023 г.



# Референс-лист



---

## ЖК Мытищи парк

---

застройщик – Самолёт,  
Московская область,  
2022 г.



# Референс-лист



---

## Школа «Летово»

---

Москва, 2022 г.



# Референс-лист



---

## Музей МАММ на Остоженке

---

Москва, 2022 г.

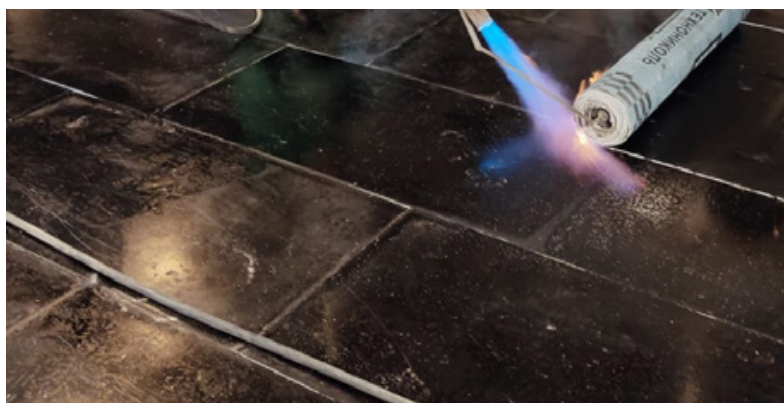

# Референс-лист



---

## Станция метро «Спортивная»

---

Новосибирск, 2021-2023 г.



---

## Фабрика-кухня завода имени Масленникова

---

Самара, 2020-2022 г.

# Референс-лист



---

## ЖК Южная Битца

---

застройщик – ДСК1,  
Москва и Московская область, 2021



# Референс-лист



---

## Туристический комплекс «Экопарк Поляны»

---

Рязанская область, 2020 г.



# Референс-лист



---

## ЖК Павлова 40

---

застройщик – ПИК,  
Москва, 2020 г.

# Референс-лист



---

## Life Варшавский

---

застройщик – ГК «Пионер»,  
Москва, 2019 г.



[www.xps.tn.ru](http://www.xps.tn.ru)

[WWW.TN.RU](http://WWW.TN.RU)

**8 800 600 05 65**  
ПРОФЕССИОНАЛЬНЫЕ КОНСУЛЬТАЦИИ